

专业级音箱系列

主要特点:

- ▶ 15英寸高效能的低音单元
- ▶ 1英寸环形聚乙烯振膜压缩高音单元
- ▶ 箱体采用15 mm厚中密度板制作, 表面经黑色耐磨喷漆处理
- ▶ 70° x 100°覆盖角设计, 具有均匀且平滑的轴向和偏轴向的响应
- ▶ 外观前卫, 扎实的钢质防护铁网
- ▶ 精确设计的分频器能优化频率响应
- ▶ 可旋转的 JBL ENTERTAINMENT 商标, 便于垂直或水平安装
- ▶ 共有两种颜色可选: 黑色 (KP2015) 和白色 (KP2015-WH, 拥有金色 JBL Entertainment 铭牌的 10周年限量版。)



应用:

- ▶ KTV扩声
- ▶ 夜总会、俱乐部等娱乐场所扩声
- ▶ 搭配超低频音箱使用

KP2015是一款紧凑, 高输出且性能优越的全频扬声器。它配备了一只精心设计的口径380mm(15英寸)的大功率、低失真及低功率压缩的低音单元, 内置经优化设计的解调/散热铝短路环; 一个型号为2414H-C, 口径25mm (1英寸)的环形聚乙烯振膜压缩高音单元。整个音箱系统可承受350W的输入功率, 无论水平或垂直摆放, 70° x 100°覆盖角都可以提供均匀平坦的覆盖范围。高阶无源分频设计, 最大限度减少了频率重叠。

箱体由高质量的15mm厚中密度板制作, 表面采用耐磨喷漆处理。箱体为梯形结构, 配备1个Neutrik NL4MP接口供与其他设备连接时使用。箱体有9个M10螺纹悬挂点, 4个KTV吊架安装用的M10螺丝安装点。1.2mm SPCC 六边形孔铁网采用了带防尘网的设计, 更有效地保护驱动单元, 整体外观设计极具专业风格。

规格:

| 系统: | |
|-----------------------------|---|
| 系统类型: | 15英寸, 2分频, 低频反射式 |
| 频率范围(-10 dB) ¹ : | 45 Hz - 20 KHz |
| 频率响应(±3 dB) ¹ : | 75 Hz - 17 KHz |
| 灵敏度(1w @ 1m) ¹ : | 98 dB |
| 额定阻抗: | 8 ohms |
| 最大声压级输出 ² : | 123 dB (峰值:129 dB) |
| 额定输入功率 ³ : | 350 W/700 W/1400 W |
| (连续/音乐信号/峰值) | |
| 覆盖角: | 70° x 100°(H x V) |
| 外型: | |
| 外型尺寸(H x W x D): | 689 mm x 433 mm x 450 mm 27.12英寸 x 17.04英寸 x 17.72英寸 |
| 净重: | 24.0 kg(52.9 磅) |
| 低音单元: | 1个15英寸低音喇叭 |
| 高音单元: | 1个2414H-C |
| 输入连接器: | 1个Neutrik® Speakon® NL4MP |
| 箱体结构: | 梯形, 采用15 mm厚中密度板 |
| 箱体颜色: | 黑色 (KP2015) / 白色 (KP2015-WH) 可选 |

¹ 全空间(4π)条件下测定

² 最大声压级输出依据额定功率计算而得

³ IEC标准, 峰值因数为6 dB的粉红噪声进行2小时的测试

▶ KP2015/KP2015-WH 15英寸2分频全频扬声器系统

频率响应曲线:

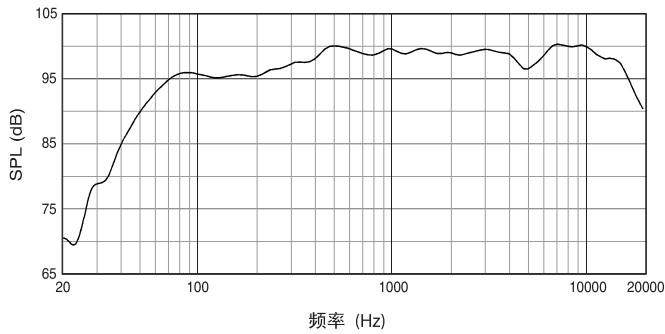

覆盖范围:

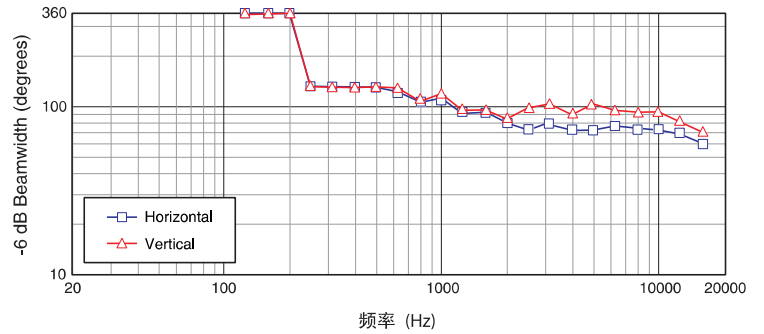

外形尺寸:

单位: mm(inch/英寸)

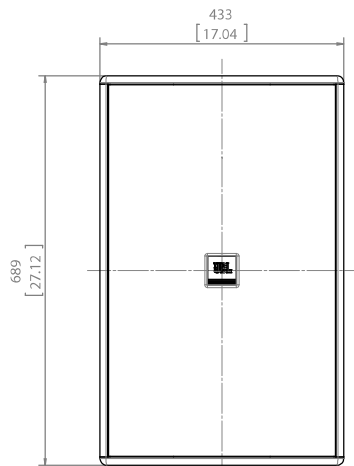
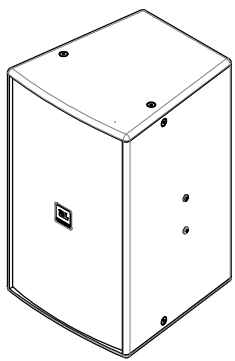

前面

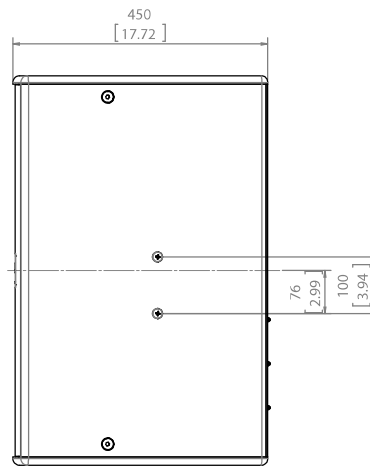

侧面

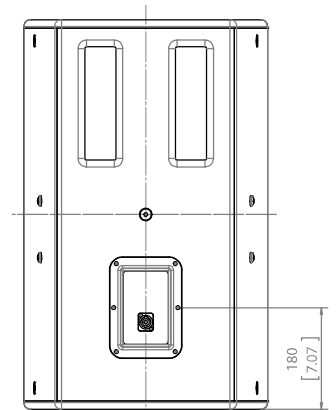

后面

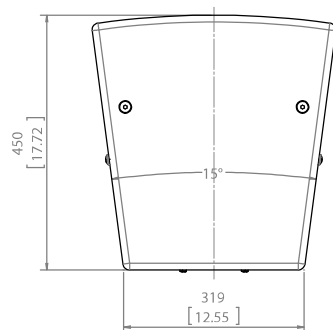
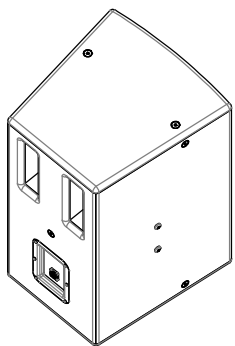

顶面



JBL Professional

8500 Balboa Boulevard, P.O. Box 2200
Northridge, California 91329 U.S.A.

© Copyright 2014 JBL Professional

www.jblpro.com



“harmanpro”
官方微信公众平台



“哈曼专业音响中国”
官方新浪微博

SSKP2015

SSKP2015-WH

SZ

05/15